

Deli

ОФИСНЫЕ ПЕРЕГОРОДКИ







DELI Офисные перегородки

Офисные перегородки Deli созданы специально для оборудования и зонирования офисов с большим количеством сотрудников.

Перегородки обладают звукоизоляционными свойствами и разнообразием цветовых решений, что дает возможность создать комфортное личное

пространство для сотрудников. С помощью перегородок Deli можно изменить планировку офиса, объединив или разделив различные структуры и отделы.



ОТЛИЧИТЕЛЬНЫЕ ОСОБЕННОСТИ

1. В серии представлены перегородки двух высот — 130 и 160 см — для создания частично либо полностью изолированных рабочих мест.
2. Каркас перегородок собран из алюминиевого профиля с анодированным покрытием серебристого цвета. Пазы и торцы профиля закрываются декоративными заглушками серого цвета.
3. Комфорт и эстетичный внешний вид рабочего места обеспечит специальное решение для скрытой прокладки кабелей подключения и питания — вырез на торце столешницы и установленный под ним металлический лоток для сетевого фильтра.
4. В зависимости от стиля офисного помещения и специфики работы сотрудников предусмотрены четыре варианта наполнения перегородок: однородное или комбинированное из ЛДСП, комбинированное из ЛДСП и полупрозрачного оргстекла и комбинированное из ЛДСП и мягких текстильных панелей.



ОТЛИЧИТЕЛЬНЫЕ ОСОБЕННОСТИ

5. Регулируемые по высоте опоры, установленные в торцы стоечных профилей, позволяют нивелировать неровности пола при монтаже конструкции.
6. Отдельно стоящие модули перегородок устанавливаются на одиночные опоры, выполненные из профильной трубы сечением 40x20 мм и усиленные боковыми распорками для предотвращения раскачивания.
7. Для прокладки сетевых и силовых кабелей между секциями станции дополнительно могут быть установлены декоративные заглушки для проводов из серии «Rio | Project». Оптимальные места расположения заглушек определяются при монтаже панелей на месте установки.
8. Отдельно стоящие стационарные перегородки можно трансформировать в мобильные заменой регулируемых ножек на колесные опоры D-2.

ЛДСП

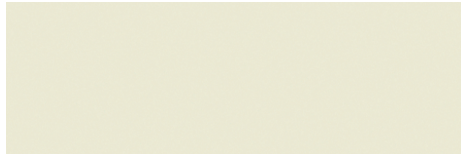

беж



белый

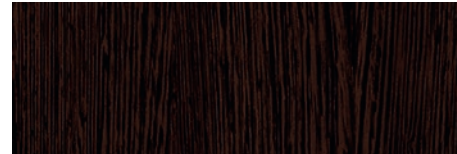

венге



дуб Верцаска



дуб выбеленный



дуб Сонома светлый



дуб Эльза

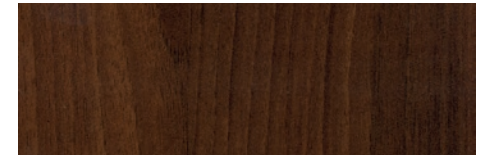

орех Артемид

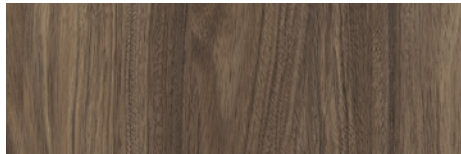

Палдао

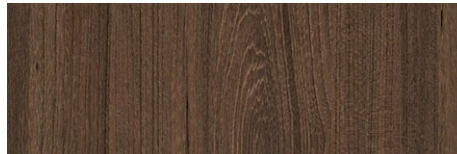

Рэд Фокс



светло-серый



черный ясень



швейцарский вяз

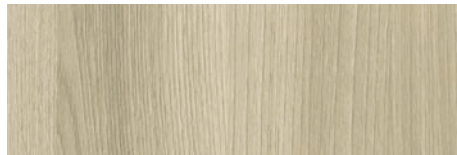

ясень Шимо

ТКАНЬ



песок

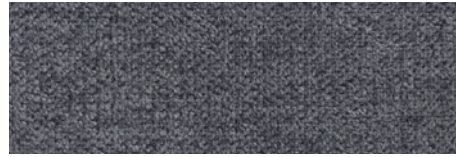

асфальт

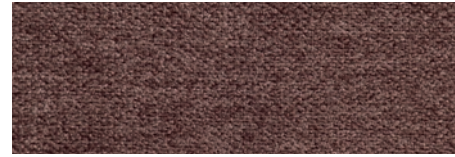

кофе

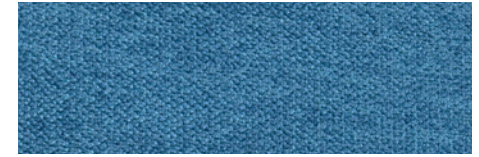

море



сирень

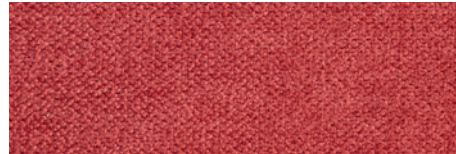

терракот



трава

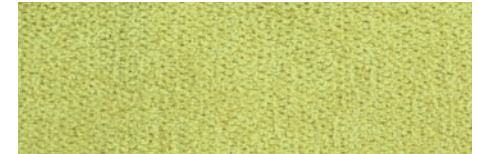

яблоко

ЦВЕТОВОЕ ИСПОЛНЕНИЕ

- ЛДСП-наполнение перегородок выполняется в четырнадцать базовых декорах, соответствующих цветовым решениям большинства серий мебели фабрики «МебельСтиль».
- Тканевая обивка мягких панелей представлена восемью цветами износостойкого шенилла.
- Полупрозрачные вставки выполнены из оргстекла цвета «белый лед».
- Торцы столешниц обработаны кромочной ПВХ-лентой в тон толщиной 1 и 2 мм (в зависимости от цветового решения). Торцы ЛДСП-панелей обработаны кромочной ПВХ-лентой в тон толщиной 0,5 мм.

ТЕХНИЧЕСКИЕ ХАРАКТЕРИСТИКИ

- Перегородки выполнены из алюминиевого каркаса и заполнения из ЛДСП, глянцевого полупрозрачного оргстекла или панелей с тканевой обивкой.
- Толщина ЛДСП-панелей и столешниц — 18 мм, оргстекла — 4 мм, панелей с тканевой обивкой — 25 мм.

Примечание: По согласованию с производственной службой возможно изготовление перегородок с заполнением из ЛДСП толщиной 8 или 16 мм, прозрачного или матового стекла, а также сотового поликарбоната.

- Каркас выполнен из алюминиевых профилей с анодированным покрытием серебристого цвета. Торцы профиля закрыты заглушками из ПВХ серого цвета.
- Конструкция перегородок — каркасная, сборно-разборная.
- Стоечные профили устанавливаются на регулируемые по высоте опоры.
- Все ролики опоры для одиночного модуля оснащены стопорами.

МОДЕЛЬНЫЙ РЯД

D-130-XX

Наполнение с ригелями
ЛДСП
(для низких перегородок, два ригеля)

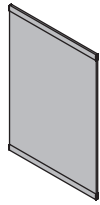

Артикул	Размер
D-130-60	60x2,5x130
D-130-70	70x2,5x130
D-130-80	80x2,5x130
D-130-90	90x2,5x130
D-130-100	100x2,5x130
D-130-120	120x2,5x130

D-130-XX.1

Наполнение с ригелями
низ ЛДСП / верх ЛДСП
(для низких перегородок, три ригеля)

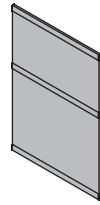

Артикул	Размер
D-130-60.1	60x2,5x130
D-130-70.1	70x2,5x130
D-130-80.1	80x2,5x130
D-130-90.1	90x2,5x130
D-130-100.1	100x2,5x130
D-130-120.1	120x2,5x130

D-130-XX.2

Наполнение с ригелями
низ ЛДСП / верх акрил
(для низких перегородок, три ригеля)



Артикул	Размер
D-130-60.2	60x2,5x130
D-130-70.2	70x2,5x130
D-130-80.2	80x2,5x130
D-130-90.2	90x2,5x130
D-130-100.2	100x2,5x130
D-130-120.2	120x2,5x130

D-130-XX.3

Наполнение с ригелями
низ ЛДСП / верх ткань
(для низких перегородок, три ригеля)

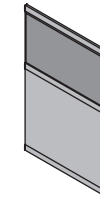

Артикул	Размер
D-130-60.3	60x2,5x130
D-130-70.3	70x2,5x130
D-130-80.3	80x2,5x130
D-130-90.3	90x2,5x130
D-130-100.3	100x2,5x130
D-130-120.3	120x2,5x130

D-160-XX

Наполнение с ригелями
ЛДСП
(для высоких перегородок, два ригеля)

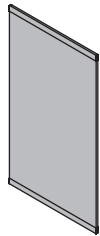

Артикул	Размер
D-160-60	60x2,5x160
D-160-70	70x2,5x160
D-160-80	80x2,5x160
D-160-90	90x2,5x160
D-160-100	100x2,5x160
D-160-120	120x2,5x160

D-160-XX.1

Наполнение с ригелями
низ ЛДСП / верх ЛДСП
(для высоких перегородок, три ригеля)

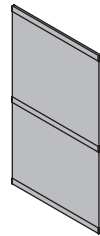

Артикул	Размер
D-160-60.1	60x2,5x160
D-160-70.1	70x2,5x160
D-160-80.1	80x2,5x160
D-160-90.1	90x2,5x160
D-160-100.1	100x2,5x160
D-160-120.1	120x2,5x160

D-160-XX.2

Наполнение с ригелями
низ ЛДСП / верх акрил
(для высоких перегородок, три ригеля)

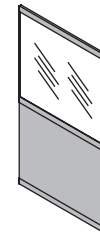

Артикул	Размер
D-160-60.2	60x2,5x160
D-160-70.2	70x2,5x160
D-160-80.2	80x2,5x160
D-160-90.2	90x2,5x160
D-160-100.2	100x2,5x160
D-160-120.2	120x2,5x160

D-160-XX.3

Наполнение с ригелями
низ ЛДСП / верх ткань
(для высоких перегородок, три ригеля)

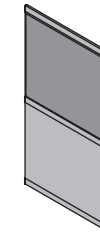

Артикул	Размер
D-160-60.3	60x2,5x160
D-160-70.3	70x2,5x160
D-160-80.3	80x2,5x160
D-160-90.3	90x2,5x160
D-160-100.3	100x2,5x160
D-160-120.3	120x2,5x160

D-130

Стойчный профиль
(для низких перегородок)



3x3x131,5

D-160

Стойчный профиль
(для высоких перегородок)



3x3x161,5

D-1

Опора
для одиночного модуля



43x4x13

D-2

Опоры колесные
(для D-1)



d4

D-3-100

Столешницы прямые

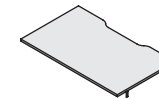

100x60x1,8

D-3-120

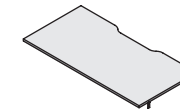

120x60x1,8

D-5

Кабель-канал
металлический



60x10x12

Размеры указаны в сантиметрах (длина x ширина x высота).
Производитель оставляет за собой право вносить изменения в модельный ряд и технические характеристики коллекции.

ГОТОВЫЕ РЕШЕНИЯ

Перегорodka № 1

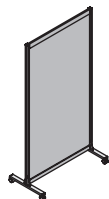

Габариты: 87x43x167

Состав комплекта:
 D-1 2 шт.
 D-2 2 компл.
 D-160 2 шт.
 D-160-80 1 шт.

Перегорodka № 2

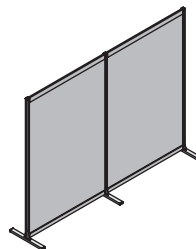

Габариты: 210x43x163,5

Состав комплекта:
 D-1 3 шт.
 D-160 3 шт.
 D-160-100 2 шт.

Перегорodka № 3

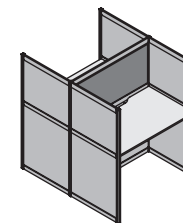

Габариты: 106x129x131,5

Состав комплекта:
 D-130 6 шт.
 D-3-100 2 шт.
 D-5 2 шт.
 D-130-60.1 4 шт.
 D-130-100.3 1 шт.

Перегорodka № 4

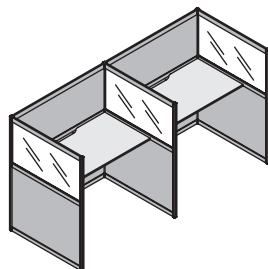

Габариты: 249x96x131,5

Состав комплекта:
 D-130 6 шт.
 D-3-120 2 шт.
 D-5 2 шт.
 D-130-90.2 3 шт.
 D-130-120.1 2 шт.

Перегорodka № 5

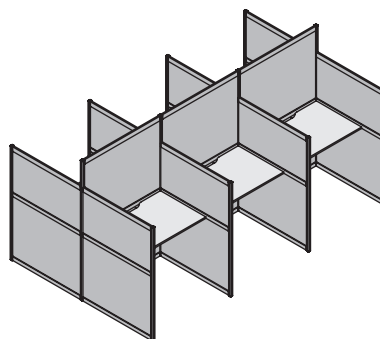

Габариты: 312x189x163,5

Состав комплекта:
 D-130 8 шт.
 D-160 4 шт.
 D-3-100 6 шт.
 D-5 6 шт.
 D-130-90.1 8 шт.
 D-160-100.1 3 шт.

Перегорodka № 6

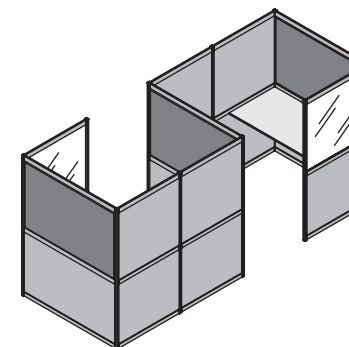

Габариты: 335x126x163,5

Состав комплекта:
 D-160 10 шт.
 D-3-120 2 шт.
 D-160-80.1 4 шт.
 D-160-80.2 2 шт.
 D-160-120.3 3 шт.

Размеры указаны в сантиметрах (длина x ширина x высота).
 Производитель оставляет за собой право вносить изменения в модельный ряд и технические характеристики коллекции.

 **Мебель Стиль**®